

G Middleware und verteilte Anwendungen: CORBA

1 Überblick

- Motivation
- Object Management Architecture (OMA)
- Anwendungsobjekte und IDL
- Object Request Broker (ORB)
- Portable Object Adaptor (POA)
- CORBA Services

2 Literatur, URLs

- HeVi99. Michi Henning, Steve Vinosk: *Advanced CORBA Programming with C++*. Addison-Wesley, 1999.
- BrVD01. Gerald Brose, Andreas Vogel, Keith Duddy: *Java Programming with CORBA*. 3rd Edition, Wiley, 2001.
- OMG99. Object Management Group, OMG: *The Common Object Request Broker: Architecture and Specification*. Rev. 2.3.1, OMG Doc. formal/99-10-07, Oct. 1999.
- Pope98. A. Pope: *The CORBA Reference Guide*. Addison-Wesley, 1998.
- Linn98. C. Linnhoff-Popien: *CORBA, Kommunikation und Management*. Springer, 1998.
- TaBu01. Zahir Taki, Omran Bukhres: *Fundamentals of Distributed Object Systems*. Wiley, 2001.

Daneben vor allem online-Informationen

- **OMG**
<http://www.omg.org/gettingstarted/>
offizielle Seiten der Object Management Group
- **Douglas C. Schmidt**
<http://www.cs.wustl.edu/~schmidt/corba.html>
sehr gute Informationssammlung

G.1 Middleware für verteiltes Programmieren

■ Middleware – Software zwischen Betriebssystem und Anwendung

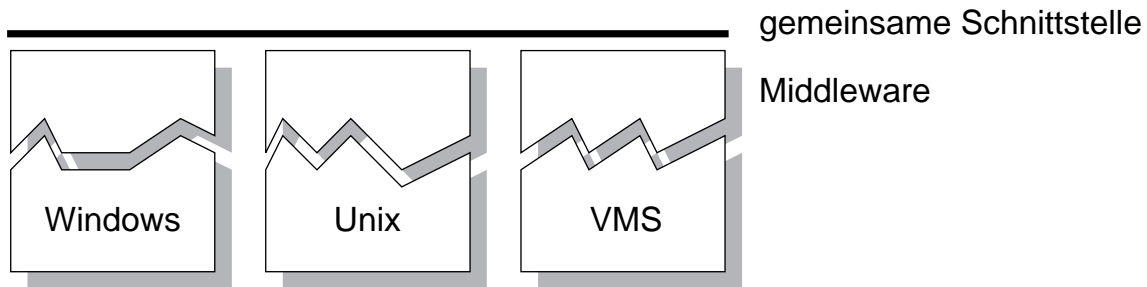

- ◆ Bereitstellung von Diensten für verteilte Anwendungen
- ◆ **gesucht:** Middleware für verteiltes objektorientiertes Programmieren

- Middleware ist klassisch eine Softwarekomponente, die Dienste für verteilte Anwendungen bereitstellt. Dabei abstrahiert Middleware von der eingesetzten Hardware- und Softwarearchitektur und bietet eine gemeinsame Schnittstelle an.

■ CORBA – Common Object Request Broker Architecture Standard der OMG

- Gemeinsame Architektur für einen Object Request Broker (ORB). Ein ORB ist eine Vermittlungseinheit für den Aufruf von verteilten Objekten. Das „gemeinsam“ bezieht sich auf die gemeinsame Anstrengung der wichtigsten IT Firmen in diesem Bereich, zusammenschlossen in der OMG (Object Management Group), einen Standard für verteiltes Programmieren mit Objekten zu entwickeln.

G.2 CORBA-Überblick

1 Standard

- CORBA = Common Object Request Broker Architecture
 - ◆ plattformunabhängige Middleware-Architektur für verteilte Objekte
- OMG = Object Management Group
 - ◆ Standardisierungsorganisation mit etwa 1000 Mitgliedern
 - ◆ Teilbereiche der Standardisierung
 - CORBA
 - UML
 - XMI
 - ...
- Formaler Standardisierungsprozess
 - ◆ Standard-Dokumente
 - ◆ Definition von CORBA -Kompatibilität

2 Motivation

- Verteilte objektbasierte Programmierung
 - ◆ verteilte Objekte mit definierter Schnittstelle
- Heterogenität in Verteilten Systemen
 - ◆ verschiedene Hardware-Architekturen
 - ◆ verschiedene Betriebssysteme und Betriebssystem-Architekturen
 - ◆ verschiedene Programmiersprachen
 - ▶ Transparenz der Heterogenität
- Dienste im verteilten System
 - ◆ Namensdienst
 - ◆ Zeitdienst
 - ◆ Transaktionsdienst
 - ◆ ...

3 Entwurfsziele

- CORBA ist ein Standard
 - ◆ Standard-Dokumente
 - ◆ Definition von "CORBA compliance"
 - CORBA schreibt keine Implementierung vor sondern Funktionalität
 - CORBA fordert Interoperabilität verschiedener Implementierungen
 - ◆ Hersteller realisieren Implementierungen des Standards (z. B., VisiBroker, Orbix, Orbacus, MICO, etc.)
- CORBA ist eine Middleware zur Abstraktion von
 - ◆ Hardware,
 - ◆ Betriebssystem und
 - ◆ Programmiersprache

3 Entwurfsziele (2)

■ Interoperabilität

- ◆ Eine Anwendung soll ohne Änderungen auf verschiedenen CORBA-Implementierungen ablaufen können
- ◆ Anwendungen auf verschiedenen CORBA-Implementierungen sollen miteinander kommunizieren können
 - Mit Hilfe von CORBA soll nicht nur von Hardware, Betriebssystem und Programmiersprache abstrahiert werden, sondern auch von der Implementierung des CORBA Systems selbst.

■ Einbindung von Altapplikationen ("Legacy-Anwendungen")

- ◆ Kapselung von Altanwendungen in CORBA Objekte
 - Ein CORBA Objekt verdeckt die Altapplikation. Aufrufe an dem Objekt werden in entsprechende Interaktionen mit der Altapplikation umgesetzt.

■ Vision der Business Objects / Components

- ◆ alle Geschäftsdaten und -vorfälle sind CORBA Objekte
 - Damit würde die gesamte Geschäftswelt die „gleiche Sprache“ sprechen und mit Hilfe von CORBA-Objektinteraktionen miteinander in Kontakt stehen können.

4 OMA – Object Management Architecture

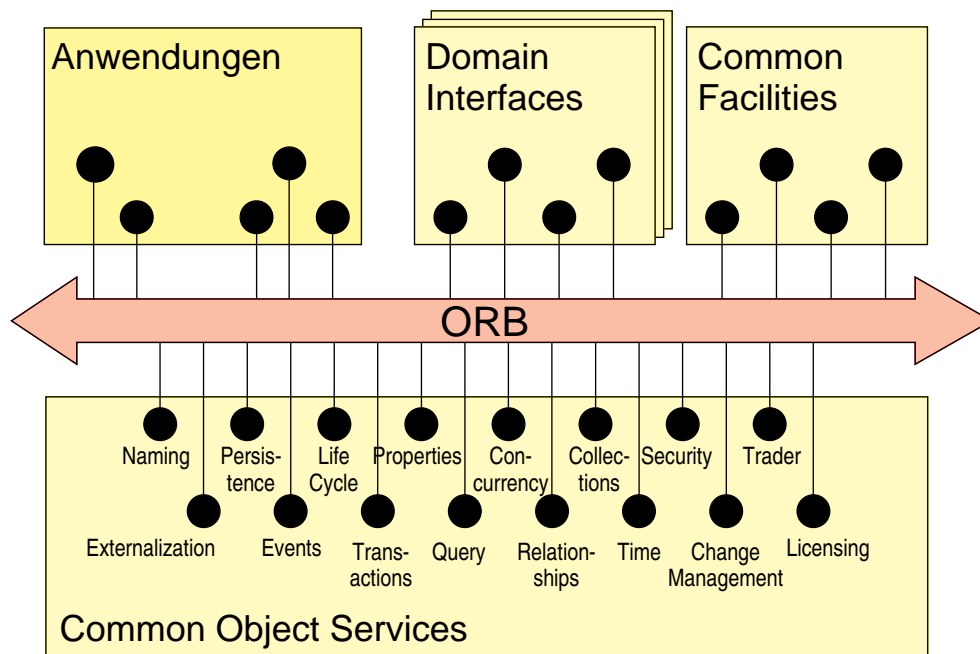

- Die CORBA Architektur besteht aus dem ORB (Object Request Broker). Dieser vermittelt Aufrufe zwischen Objekten. Der ORB weiß wo welches Objekt liegt. Die Anwendungsobjekte können untereinander mit Hilfe des ORB kommunizieren. Die Anwendungsobjekte stehen untereinander in Client/Server-Beziehung.
- Die Common Object Services sind allgemeine, anwendungsunabhängige, standardisierte Systemdienste, die eine CORBA Implementierung anbieten kann bzw. muss, z.B. den Naming Service zum Auffinden von Objekten anhand eines Namens oder einen Transaktionsdienst zur Unterstützung von Transaktionen im verteilten System. CORBA-Services verhalten sich wie normale Objekte.
- Common Facilities sind ähnlich wie Object Services unabhängig von einem bestimmten Anwendungsbereich. Im Gegensatz zu Services legen sie aber nicht Schnittstellen für Systemdienste, sondern Schnittstellen zu Benutzeranwendungen (z. B. für Dokumentenbearbeitung oder Grafikschnittstellen) fest.
- Domain Interfaces legen ähnlich wie Facilities Anwendungsschnittstellen fest, die sich allerdings an bestimmten Anwendungsbereichen oder Branchen orientieren. Beispielsweise Product Data Management (PDM), Telekommunikation, Dienste des Gesundheitswesens oder Finanzanwendungen.

5 CORBA-Implementierungen

- Implementierung ist Sache eines CORBA-Herstellers (Vendor)
- CORBA-Implementierung muss nicht die vollständige Spezifikation realisieren
 - ◆ ORB-Core: ORB-Funktionen, Objektkommunikation
 - ◆ Interoperabilität bei der Kommunikation mit ORBs anderer Hersteller
 - ◆ Sprachunterstützung für mindestens eine Sprache
 - ◆ keine Services oder Facilities vorgeschrieben
- **Wie** die Implementierung die Anforderungen des Standards realisiert bleibt freigestellt
 - ◆ unterschiedliche Implementierungen sind möglich
 - als Daemon
 - als Bibliothek
- Zertifizierung
 - CORBA-Kompatibilität kann zertifiziert werden
 - wird jedoch meist (noch) nicht gemacht

G.3 CORBA-Anwendungsobjekte

1 Verteilte CORBA-Objekte

- ◆ haben Identität, Zustand, Methoden
- ◆ bilden eine Anwendung
- ◆ Kommunikation zwischen den Objekten über ORB
- ◆ CORBA-Objekte können aufgerufen werden (realisieren Server-Seite)
- ◆ CORBA-Objekte können als Aufrufer (Client) agieren

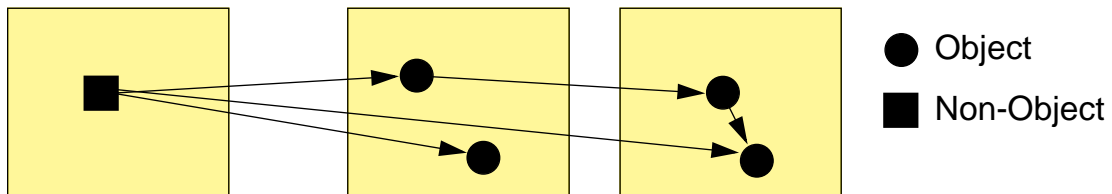

- Aufrufer müssen nicht unbedingt CORBA-Objekte sein
 - Da Clients keine Objekte sein müssen, muss man kein CORBA-Objekt erzeugen, um mit einem anderen Objekt in Interaktion zu treten.
 - Auch Prozesse, etc. können über entsprechende Schnittstellenfunktionen CORBA-Objekte aufrufen.

Achtung:

Server-Objekt darf nicht mit einem CORBA-Server verwechselt werden.

- Server-Objekte sind Server im Sinne der Client/Server-Interaktion. Sie werden über Methodenaufrufe angesprochen.
- CORBA-Server sind Einheiten des darunterliegenden Betriebssystems, die CORBA-Objekte beherbergen, z.B. UNIX-Prozesse.

1 Verteilte CORBA-Objekte (2)

■ Verteilte Objekte bilden eine Anwendung

➤ Anwendungsobjekte liegen auf verschiedenen Rechnern

- Die Anwendungsobjekte sind die Einheiten der Verteilung in CORBA. Objekte auf einem Rechner können auf eine oder mehrere Systemeinheiten verteilt sein, z.B. auf mehrere Prozesse eines UNIX Systems.

➤ Sie finden sich und kommunizieren miteinander

- CORBA bietet den Objekten eine transparente Kommunikation, d.h. die Objekte müssen nicht wissen, wo der jeweilige Kommunikationspartner liegt.

★ Beispiel Druckmanagement-System

➤ Client-,

➤ Spooler- und

➤ Druckerobjekte

- Verschiedene Anwendungsobjekte liegen verteilt im System. Sie sind für den Zugriff auf das Drucksystem (Clients), für das Puffern von Druckaufträgen (Spooler) und für das eigentliche Drucken zuständig.

■ implizite, nicht-orthogonale Interaktion

◆ (Remote-)Methodenaufrufe

◆ Client-Stub vermittelt Aufruf an Server-Objekt

◆ **At-most-once / exactly-once** Semantik

2 Interface Definition Language (IDL)

- Sprache zur Beschreibung von Objekt-Schnittstellen
 - ◆ unabhängig von der Implementierungssprache des Objekts
 - ◆ Sprachabbildung (Language-Mapping) definiert, wie IDL-Konstrukte in die Konzepte einer bestimmten Programmiersprache abgebildet werden
 - ◆ Language-Mapping ist Teil des CORBA standards
 - ◆ Language mappings sind festgelegt für:
 - Ada, C, C++, Java, Lisp, PL/I, Python, Smalltalk
 - weitere inoffizielle Language-Mappings existieren, z.B. für Perl

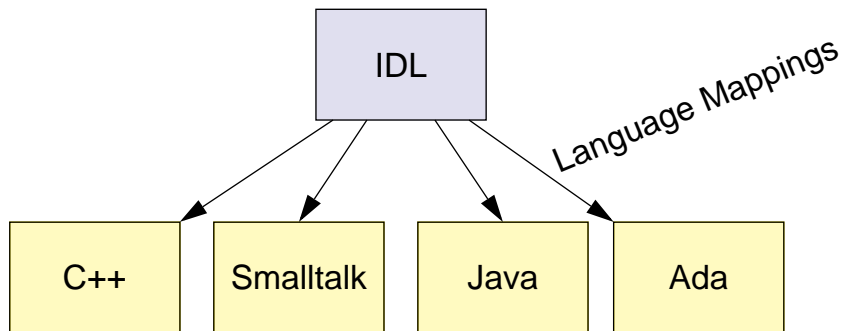

2 Interface-Definition-Language (2)

- IDL angelehnt an C++
 - ◆ geringer Lernaufwand
 - ◆ eigene Datentypen
 - Basistypen
 - Aufzählungstyp
 - zusammengesetzte Typen
 - ◆ Module
 - definieren hierarchischen Namensraum für Anwendungsschnittstellen und -typen
 - ◆ Schnittstellen
 - beschreiben einen von außen wahrnehmbaren Objekttyp
 - ◆ Exceptions
 - beschreiben Ausnahmebedingungen

2 Interface-Definition-Language (3)

■ Beispiel: Kontoschnittstelle

```
exception WrongAccountNumber { string errorMsg; };

interface Account
{
    readonly attribute double balance;

    double withdraw( in double amount )
        raises WrongAccountNumber;
    double deposit( in double amount );
        raises WrongAccountNumber;
};
```

◆ verteilte Objekte können **Account**-Schnittstelle implementieren

2 Interface-Definition-Language (4)

■ Umsetzung von IDL in Sprachkonstrukte (z.B. C++)

```
module MyModule IDL
{
  interface MyInterface
  {
    attribute long lines;
    void printLine( in string toPrint );
  };
};
```



```
namespace MyModule { C++
  class MyInterface : ... {
  public:
    virtual CORBA::Long lines();
    virtual void lines( CORBA::Long _val );
    void printLine( const char *toPrint );
    ...
  };
};
```

3.2 Interface-Definition-Language (5)

- Umsetzung von IDL in Sprachkonstrukte (z.B. Java)

```
module MyModule IDL
{
  interface MyInterface
  {
    attribute long lines;
    void printLine( in string toPrint );
  };
};
```



```
package MyModule; Java
na
public interface MyInterface extends ... {
  public int lines();
  public void lines( int lines );
  public void printLine(
    java.lang.String toPrint );
  ...
};
};
```

2 Interface-Definition-Language (6)

★ Vorteile

- ◆ Schnittstellenbeschreibung unabhängig von Implementierungssprache
- ◆ ermöglicht Unterstützung vieler Programmiersprachen

▲ Nachteile

- ◆ Objektschnittstelle muss in IDL und in der Implementierungssprache beschrieben werden (letzteres kann teilweise automatisiert werden)
- ◆ IDL ist sehr ausdrucksstark (z. B. **sequence**)
 - Sprachabbildung für Konstrukte, die in einer Programmiersprache nicht direkt vorhanden sind, ist kompliziert
- ◆ Fähigkeiten einer Sprache, die nicht in IDL beschrieben werden können, können nicht genutzt werden

3 Objekte Erzeugen und Binden

- Erzeugen eines Server-Objekts
 - ◆ Beschreibung der Objektschnittstelle in IDL
 - ◆ Programmierung des Server-Objekts in der Implementierungssprache
 - ◆ Registrierung des Objekts am ORB (bzw. dem Object Adaptor)
 - der ORB erzeugt eine "Interoperable Object Reference" (IOR)
- Binden des Clients an das Server-Objekt
 - ◆ Referenz auf Server-Objekt besorgen
 - Ergebnis einer Namensdienst-Anfrage
 - Rückgabewert eines Methodenaufrufs
 - von "ausserhalb" des Systems: Benutzer kennt Referenz als String (IORs können in Strings konvertiert werden und umgekehrt)
 - ◆ Erzeugung des Client-Stub
 - ◆ Methodenaufruf über Client-Stub

G.4 Object Request Broker – ORB

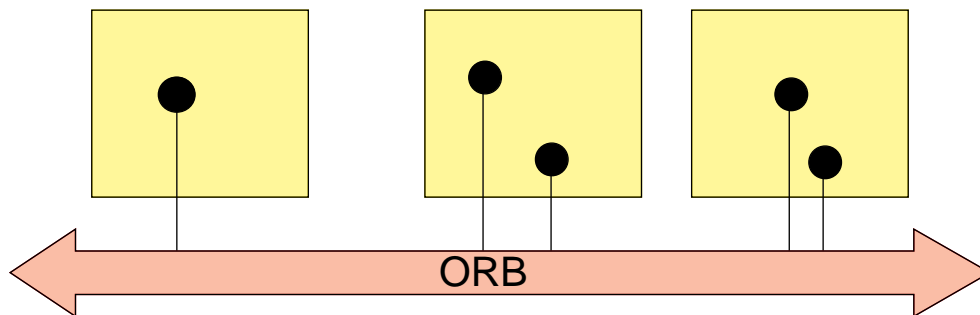

- Der ORB ist das Rückgrat einer CORBA-Implementierung
- ORB vermittelt Methodenaufrufe von einem zum anderen Objekt
 - ◆ ... innerhalb eines Adressraums / Prozesses
 - ◆ ... zwischen Adressräumen / Prozessen
 - ◆ ... zwischen Adressräumen / Prozessen von verschiedenen ORBs
- Der ORB implementiert Ortstransparenz

1 Architektur

■ Zentrale Komponenten eines ORB

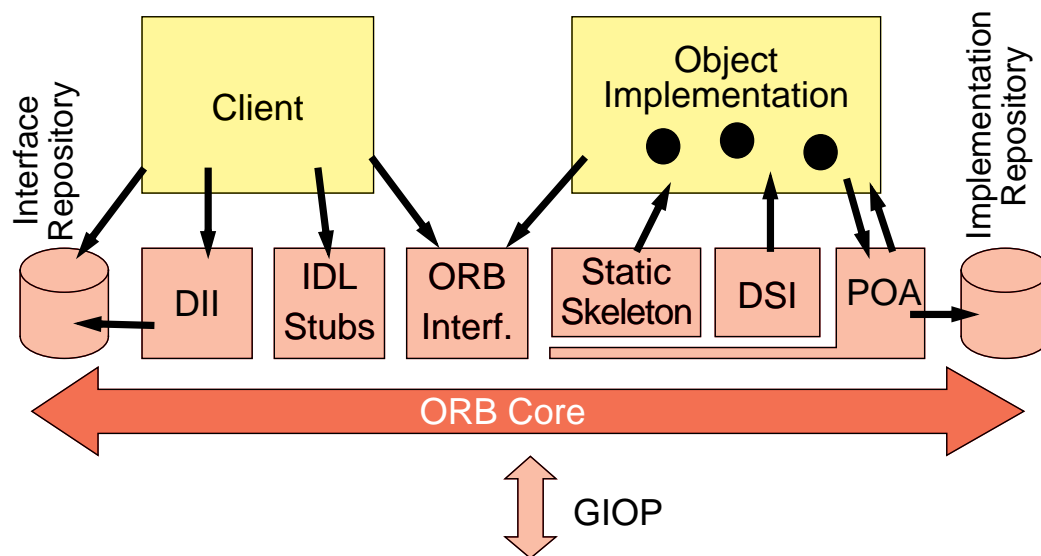

- ◆ mehrere interne Komponenten (teilweise nicht für Anwender sichtbar)
 - z. B. Stellvertreterobjekte

2 Statische Stubs

- Stellvertreter auf der Client- und Serverseite
 - sobald die Schnittstelle eines Objekts feststeht, können Stubs daraus erzeugt werden
 - Statische Stubs werden aus der IDL Beschreibung automatisch erzeugt
 - Mittels Precompiler und Compiler werden die Stubs aus der IDL Beschreibung erzeugt. Dabei helfen oft entsprechende Makefiles bei der Erstellung.
 - Auf Serverseite werden die Stubs (ausgefüllte) *Skeletons* genannt
 - Die Skeletons müssen mit der Implementierung des Objekts (vom Programmierer) ausgefüllt werden. Sie enthalten zunächst lediglich das Methodenskelett.
- Aufgaben der Stubs
 - Verpacken und Entpacken der Parameter (Marshalling)
 - Abschicken bzw. Entgegennehmen von Methodenaufruf-Mitteilungen über den ORB-Core

3 Object Adaptor - Vorschau

- Lokaler Repräsentant des ORB-Dienstes, direkter Ansprechpartner eines CORBA Objekts
 - ◆ Generiert CORBA-Objektreferenzen (für neue Objekte)
 - ◆ Bildet Objektreferenzen auf Implementierungen ab
 - ◆ Bearbeitet ankommende Methodenaufrufe
- CORBA definiert den Portable Object Adaptor
 - ◆ Basis-Funktionalität, muss unterstützt werden

3 Portable Object Adaptor (POA): Terminologie

- ◆ **Server:** Ausführungsumgebung (Prozess) für CORBA-Objekte
- ◆ **Servant:** konkretes Sprachobjekt, das CORBA-Objekt(e) implementiert
- ◆ **Object:** abstraktes CORBA-Objekt (mit Schnittstelle und Identität)
- ◆ **Object Id:** Identität, mit der ein POA ein bestimmtes *Object* identifiziert
- ◆ **POA:** Verwaltungseinheit innerhalb eines Servers
 - Namensraum für Object-Ids und weitere POAs
 - setzt Aufruf an einem *Object* in einen Aufruf an einem Servant um
- ◆ **Object Reference:** Enthält Informationen zur Identifikation von Server, POA und Object

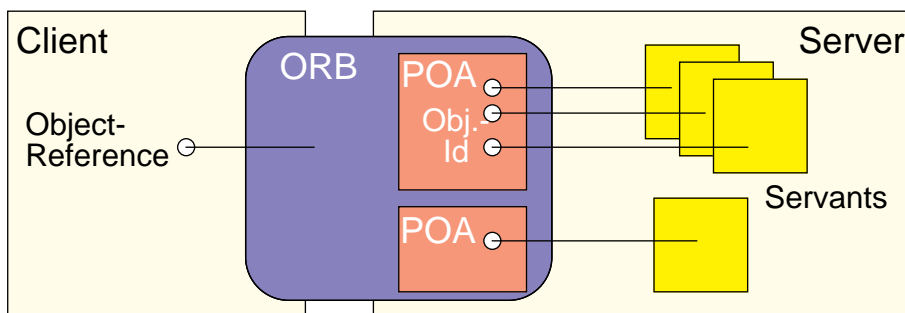

4 Objekterzeugung

- Beschreibung der IDL-Schnittstelle
- Implementierung des Servant
 - Auswahl einer Programmiersprache
- Stub/Skeleton-Erzeugung

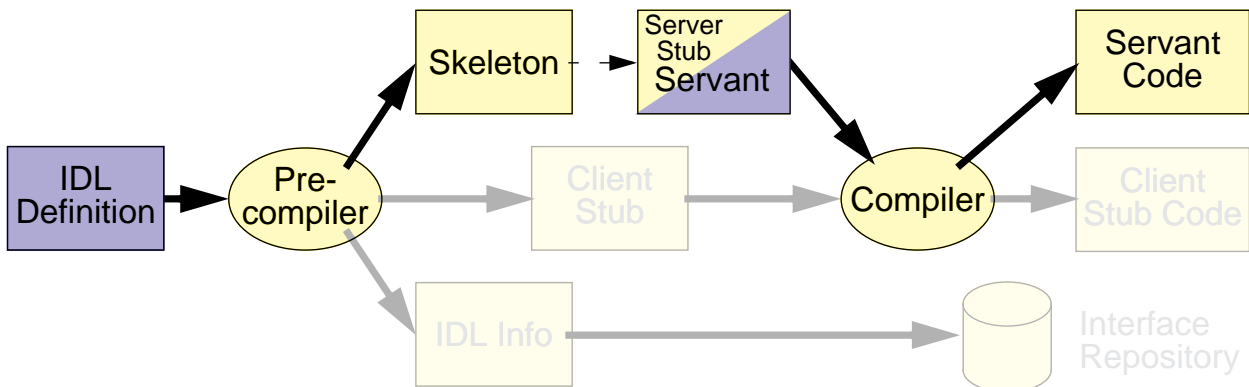

■ Prinzipieller Ablauf bei der Definition eines CORBA Objekts

- Aus der IDL-Definition der Objektschnittstelle werden mittels eines Precompilers mehrere Ausgabedateien erzeugt.
- Das Skeleton enthält ein Skelett für den Servant. Es enthält bereits die Server-Stub-Funktionalität und muss um die Implementierung der eigentlichen Funktionalität des Servant-Objekts ergänzt werden. Den Servant bildet dann den Server-Stub inklusive der Implementierung des Servant-Objekts selbst.
- Der Client-Stub enthält den Code für den Client-Anteil.
- Eine zusätzliche Datei enthält die Informationen, die später in das Interface-Repository geladen werden.
- Client-Stub und Servant müssen in der Regel noch von einem Compiler übersetzt werden. Die daraus entstehenden Codestücke werden dynamisch oder statisch in die Applikation eingebunden.

4 Objekterzeugung (2)

↳ am Beispiel POA

■ Instanzieren des CORBA-Objekts

◆ 1. Instanzieren der Servant-Implementierung im Server

◆ 2. Aktivierung des Servants am Object-Adaptor

➤ Aufruf von `activate_object` am POA

➤ Servant erhält dadurch eine *Object Id*

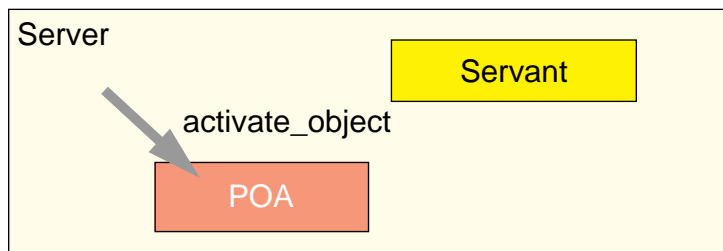

4 Objekterzeugung (3)

■ Herausgabe der Objektreferenz

◆ 3. Servant wird mit *Object Reference* versehen (dadurch wird er zum CORBA-Objekt)

➤ Aufruf von `servant_to_reference` am POA

- liefert Objektreferenz auf CORBA-Objekt (nicht auf Servant)
- Realisierung der Objektreferenz ist sprachabhängig
- z. B. in Java: Stellvertreterobjekt (lokaler Stellvertreter ist optimiert)

◆ 4. *Object Reference* kann herausgegeben werden

- über Name Service verfügbar gemacht werden
- als Ergebnis eines Aufrufs an einen Client übergeben werden
- beim Client wird dann ein Client-Stub zur Weiterleitung der Aufrufe an den Server installiert

5 Objektnutzung

■ Erzeugung eines Stubs

- ◆ Auswahl einer Programmiersprache für die Client-Seite
- ◆ Umsetzung der IDL-Schnittstelle in einen Stub

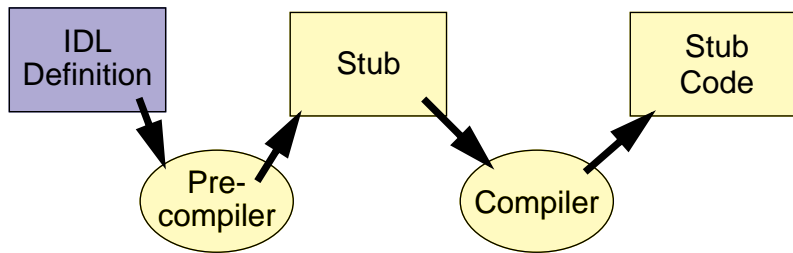

5 Objektnutzung (2)

- Empfang eines Parameters mit Objekttyp
 - ◆ automatische Erzeugung einer neuen Objektreferenz aus dem Stub-Code
 - realisiert auch entfernte Objektreferenz
 - Objekttyp ist zur Compile-Zeit bekannt: Stub-Code kann erzeugt werden
 - ◆ Aufruf von Operationen gemäß Sprachanbindung
 - z. B. Java: Aufruf von Methoden am Stellvertreterobjekt
- Parameterübergabe
 - ◆ Objekttypen: Übergabe der Objektreferenz
 - ◆ Basistypen: Übergabe des abgebildeten Sprach-Datentyps
 - ◆ komplexere Typen: Übergabe sprachabhängig

5 Objektnutzung (3)

■ Parameterübergabe (fortges.)

- ◆ Übergabe bei `out` und `inout` Parametern sprachabhängig
 - Problem: Programmiersprachen kennen meist keine Möglichkeit mehrere Ergebnisse zurückzugeben
 - z. B. Java: Einführung von Holder-Klassen
 - z. B. `AccountHolder`: kann eine Objektreferenz auf ein Objekt vom Typ `Account` aufnehmen
 - Java-Referenz auf `AccountHolder`-Objekt wird als `out`- oder `inout`-Parameter übergeben
 - Ergebnisparameter kann aus Holder-Objekt ausgelesen werden

5 Objektnutzung (4)

■ Typumwandlung

- ◆ Objektreferenz kann einen Typ aus der Vererbungshierarchie der Schnittstellen besitzen
 - wahrer Objekttyp kann spezifischer in der Vererbungshierarchie sein
- ◆ Erzeugung einer anderen Objektreferenz mit anderem Typ
 - **narrow-Operation**: sprachabhängige Umsetzung
 - z.B. Java: Helper-Klasse pro Objekttyp
 - z. B. **AccountHelper**
 - Aufruf der statischen Methode **narrow** mit Objektreferenz als Parameter erzeugt neue Objektreferenz vom Typ **Account**
 - Umwandlung in weniger spezifischen Typ (einen Obertyp): immer möglich
 - Umwandlung in spezifischeren Typ (einen Untertyp): nur möglich wenn tatsächlich vorhanden (laufzeitabhängig)

5 Objektnutzung (5)

■ Sprachabhängige Code-Generierung

- z. B. in Java werden aus IDL-Beschreibung neben Stub und Skeleton auch Holder- und Helper-Klasse generiert



6 Initialisierung der Anwendung

- Initiale entfernte Objektreferenzen
 - ◆ Namensdienst für Registrierung und Anfragen von Objektreferenzen
 - ◆ Woher bekommt man die Referenz auf den Namensdienst?
 - ORB-Interface: Anfrage nach initialen Referenzen
 - z. B. `orb.resolve_initial_reference("NamingService");`
 - Vorkonfiguration durch Systembetreiber
 - ◆ Alternative: Übergabe der Referenzen außerhalb des Systems
 - ORB-Interface: Umwandlung in einen String:
`orb.object_to_string(objref);`
 - Rückumwandlung:
`orb.string_to_object(str);`
 - Referenz kann per String übermittelt werden,
z. B. über Datei, TCP/IP, Standardeingabe, Kommandozeile ...

G.5 Object-Adaptor

■ Aufgaben des Objektadapters

◆ Generierung der Objektreferenzen

- Objektreferenzen identifizieren CORBA-Objekte und enthalten die Adressierungsinformationen die ein Client im verteilten System benötigt, um Operationen an dem Objekt aufzurufen.
 - Beispiel für eine Interoperable Object reference (IOR), die das Internet Inter-ORB-Protokoll unterstützt

```
iiop:1.0//fau104a.cs.fau.de:10015/P353bccdb00094ae8/firstPOA/myservant
```

Protocol Id	Communication Endpoint (Rechnername und Portnummer)	Zeitstempel	Object Adapter ID	Object Id
-------------	--	-------------	-------------------	-----------

◆ Entgegennahme eingehender Methodenaufruf-Anfragen

◆ Weiterleitung von Methodenaufrufen an den entsprechenden Servant

◆ Authentisierung des Aufrufers (Sicherheitsfunktionalität)

◆ Aktivierung und Deaktivierung von Servants

- Ein Objekt ist eventuell zwar für das CORBA System präsent, aber noch nicht aktiv, so dass es direkt aufgerufen werden kann. Vor einem Aufruf wird der Object Adaptor dann das Objekt aktivieren.

◆ Registriert Serverklassen im Implementation Repository

■ Obligatorischer Adapter: Portable-Object-Adaptor

◆ definierte Funktionalität für die häufigsten Aufgaben

■ weiteres Beispiel: OODB-Adaptor

◆ Anbindung einer objektorientierten Datenbank an CORBA

◆ OODB-Adaptor repräsentiert alle Objekte in der Datenbank als CORBA-Objekte und vermittelt Aufrufe

1 Portable-Object-Adaptor (POA): Ziele

- Portabilität von Objektimplementierungen zwischen verschiedenen ORBs
- Trennung von Objekt (CORBA-Objekt mit seiner Identität) und Objektimplementierung
 - eine Objektimplementierung kann mehrere CORBA-Objekte realisieren
 - Objektimplementierung kann bei Bedarf dynamisch aktiviert werden
 - persistente CORBA-Objekte (Objekte, die Laufzeit eines Servers überdauern)
- ↳ eine Object Reference beim Client steht für ein bestimmtes CORBA-Objekt — nicht unbedingt für einen bestimmten Servant!
- Mehrere POA-Instanzen (mit unterschiedlichen Strategien) innerhalb eines Servers möglich

2 Portable-Object-Adaptor (POA): Überblick

- Jeder Servant kennt seine POA-Instanz
 - ◆ POA-Instanz kennt die an ihm angemeldeten Objekte
 - ◆ POA stellt Kommunikationsplattform bereit und nimmt Aufrufe entgegen (für seine Objekte)

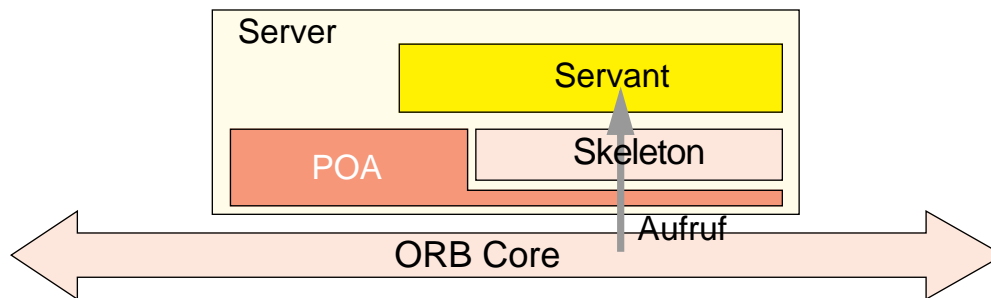

- Verhältnis ORB Core - Server - POA: Alternativen
 - ORB Core ist Teil des Server-Prozesses (Bibliothek), Kommunikation zu POA erfolgt lokal oder
 - ORB-Serverprozess und lokale IPC zu den Server-Prozessen mit deren POAs

3 POA-Erzeugung

- Root-POA existiert in jedem ORB
 - ◆ voreingestellte Konfiguration
 - ◆ kann zur Aktivierung von Objekten verwandt werden
- Referenz auf Root-POA
 - ◆ Anfrage am ORB mit: `orb.get_initial_reference("RootPOA");`
- Weitere POAs mit unterschiedlichen Konfigurationen erzeugbar
 - ◆ Erzeugung am RootPOA bzw. an untergeordnetem POA (Vater-POA)
 - ◆ neuer POA bekommt eigenen Namen (String)
 - ◆ baumförmige, hierarchische POA-Struktur mit Wurzel beim Root-POA
 - ◆ POA-Instanzen teilen sich Kommunikationskanal
 - Objektreferenz enthält POA-Name: POA kann ermittelt werden

4 Erzeugung von CORBA-Referenzen

- Normalfall
 - ◆ Servant existiert und wird dem POA mit `activate_object(...)` gemeldet
 - ◆ Referenz wird dann mit `servant_to_reference(...)`-Aufruf am POA erzeugt
- Implizite Aktivierung
 - ◆ POA erzeugt automatisch eine *Object Reference* wenn ein (nicht aktivierter) Servant als Parameter oder Ergebnis "nach aussen" übergeben wird
- Explizite Erzeugung einer Referenz
 - ◆ *Object Reference* wird erzeugt, ohne dass ein Servant existiert
 - ▶ damit entsteht ein abstraktes CORBA-Objekt, zunächst ohne Implementierung
 - ◆ POA hat verschiedene Möglichkeiten, ankommende Aufruf zu bearbeiten:
 - ▶ "Default Servant" bearbeitet den Aufruf
 - z. B. wenn Datenbank-Einträge als CORBA-Objekte exportiert werden
 - ▶ Servant wird bei Bedarf dynamisch erzeugt
 - ◆ sie Abschnitt POA-Policies

5 Deaktivierung von Objekten, POA und Server

- Ressourcen-Problem
 - sehr viele CORBA-Objekte "in" einem Server
 - mehrere POAs in einem Server
 - Objekte oder auch POAs werden evtl. nur selten genutzt
 - Server-Prozess wird ggf. nur selten benötigt
- CORBA-Objekte können ihren Servant und ihre POA-Instanz überleben
 - persistente Objekte
 - ◆ Servants können deaktiviert werden
 - ◆ POA kann deaktiviert werden
 - ◆ Serverprozess kann beendet werden

6 POA-Architektur

■ Implementation Repository

- Basis für persistente Referenzen
- kennt alle Server und zumindest die Root-POAs

■ POA Manager

- steuert POA
 - Anwendungen können einstellen, ob Aufrufe bearbeitet, zurückgehalten oder weggeworfen werden.
 - POA kann über POA Manager deaktiviert werden.

■ Adapter Activator

- ORB ruft Adapter Activator auf, wenn ein Aufruf für einen Kind-POA vorliegt, der noch nicht existiert
- Adapter Activator kann entscheiden, ob er POA dann aktiviert

■ Servant Manager

- ORB benutzt Servant Manager, um Servants bei Bedarf zu aktivieren - oder zu deaktivieren.
- verwaltet Beziehung zwischen Object Id (CORBA Reference) und Servant
- entscheidet, ob in Objekt existiert
- zwei Typen: `ServantActivator` und `ServantLocator` — welcher Typ genutzt wird ist von der POA Policy abhängig

■ POA Policies

- siehe eigener Abschnitt

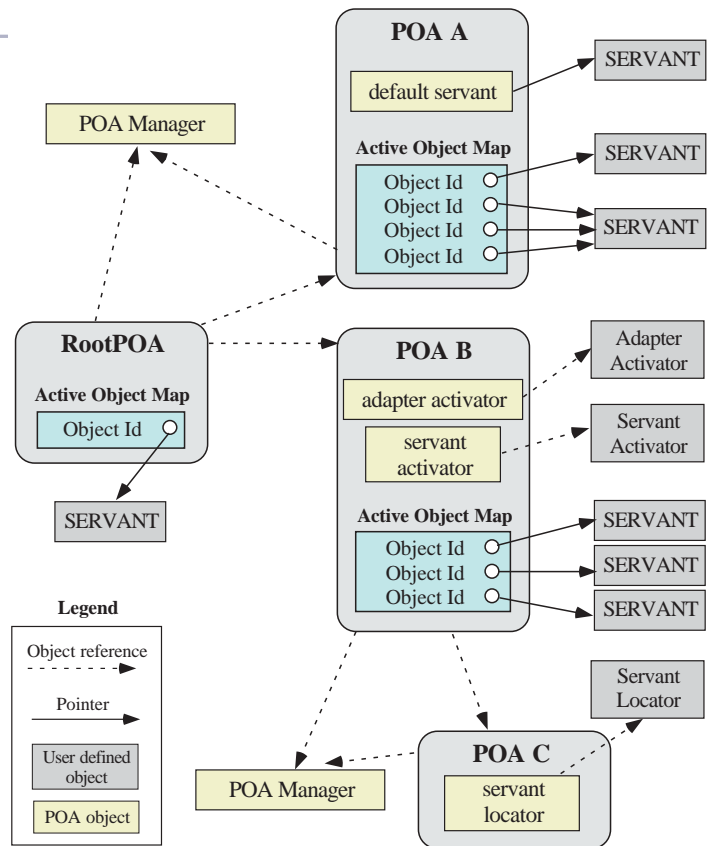

7 Bearbeitung von ankommenden Aufrufen

- Ankommende Aufrufe enthalten *Object Key*
(= Time Stamp + POA Id + Servant Id)

1. Server-Prozess finden

◆ ORB lokalisiert zuständigen Server-Prozess

- das kann automatisch passieren, indem der ORB-Code zu dem Server-Programm dazugebunden ist und der Server-Prozess Verbindungen auf dem Port, der in den von seinen POAs ausgegebenen Objektreferenzen angegeben ist
 - Standardsituation bei transienten Objektreferenzen (die nur so lange gültig sind, wie der zugehörige Server aktiv ist)
- alternativ könnte ein generischer ORB Verbindungen auf allen Ports, die in Objektreferenzen ausgegeben wurden, entgegennehmen und dann die Aufrufe an den zuständigen Server-Prozess mittels lokaler IPC weiterleiten.

◆ falls Server deaktiviert: Aufrufe landen beim Implementation-Repository

- funktioniert nur für persistente Objektreferenzen
 - persistente Objektreferenzen enthalten die Adresse:Portnummer des Implementation Repositories
- Implementation-Repository hält dauerhafte Information über das CORBA-Objekt, insbesondere wie dieses wieder aktiviert werden kann
- z. B. Programmdatei für Neustart
- Starten eines neuen Servers und Aktivieren des Root-POAs
 - Implementation Repository enthält Informationen zum Starten eines Servers (z. B. Kommandoname), den Namen der POAs in diesem Server (zumindest den Root-POA) und die Netzwerkadresse unter der der Server dann erreichbar ist
- Aufruf wird an neue Kommunikationsadresse weitergeleitet (*Location Forward*)
 - Implementation Repository sendet ein Location Forward Reply an den Aufrufer zurück, der Client wiederholt den Aufruf mit der neuen Adresse

7 Bearbeitung von ankommenden Aufrufen (2)

◆ Aktivierungsmechanismus

- Speicherung von Daten und Protokoll zwischen Implementation-Repository und POA ist herstellerspezifisch
- JDK 1.4: `orbd`-Prozess
- Unterstützung im RPC-Protokoll
- Location-Forward: Stubs werben Weiterleitung aus und kontaktieren Objekt an angegebener Kommunikationsadresse solange möglich

7 Bearbeitung von ankommenden Aufrufen (2)

2. POA finden

- ◆ ORB lokalisiert zuständigen POA
 - Object Key enthält POA Id, Kommunikation zwischen ORB und POA ist implementierungsabhängig (normaler Funktionsaufruf falls ORB zum Server-Prozess gebunden ist)
- ◆ falls POA deaktiviert: ORB ruft *Adapter Activator* bei "Vater-POA" auf
 - aus POA Id (Pfad-Struktur) kann der Name des Vater-POAs abgeleitet werden
 - am zugehörigen Adapter Activator wird die Methode `unknown_adapter` aufgerufen und der Name des fehlenden POA übergeben

3. Servant finden

- Aufruf ist jetzt im richtigen Server angekommen oder ORB weiß zumindest wie er mit dem POA interagieren kann
- ◆ ORB leitet Aufruf an zuständigen POA weiter
- ◆ POA findet Servant entsprechend seiner *Servant Retention-* und *Request Processing-*Strategie
 - ggf. Servant neu instanziiieren
 - sie Abschnitt POA-Policies

4. Skeleton finden

- ◆ im letzten Schritt gibt der POA den Aufruf an das IDL Skeleton weiter
- ◆ Skeleton entpackt Parameter und ruft die eigentliche Servant-Operation auf

8 POA Policies

- Konfiguration eines POA bei Erzeugung durch Policy-Objekt
 - nicht bei Root-POA!
 - ◆ bei Erzeugung eines POA werden vorab erzeugte Policy-Objekte als Konfiguration übergeben
- Threading policy
 - ◆ Aufrufbearbeitung multi-threaded oder single-threaded
- Lifespan policy
 - ◆ gibt an, ob CORBA-Objekte, die von POA erzeugt werden, transient oder persistent sind
 - **TRANSIENT** für Objekte, die Servant nicht überleben
 - **PERSISTENT** für Objekte, die POA und Servant überleben können
- ObjectId uniqueness policy
 - ◆ eindeutige IDs über alle Zeit oder nicht

8 POA Policies (2)

- ObjectId Assignment policy
 - ◆ system- oder benutzervorgegebene Objekt-IDs
- Implicit activation policy
 - ◆ falls implizite Aktivierung von Servants und Erzeugung von CORBA-Referenzen unterstützt werden soll
- Servant retention policy
 - ◆ Tabelle aktiver Objekte ordnet Servants den CORBA-Referenzen zu
 - ◆ Alternativ: bei ankommendem Aufruf wird jedesmal ein Servant dem angeforderten CORBA-Objekt zugeordnet
- Request processing policy
 - ◆ nur aktivierte Objekte sind bekannt
 - ◆ ein Default-Servant kann für alle nicht aktivierten Objekte einspringen
 - ◆ Servant-Manager kann für unbekannte Objekte einen Servant generieren

G.6 Dynamic-Invocation-Interface (DII)

1 Überblick

- Typ eines Objekts zur Entwicklungszeit einer Anwendung nicht bekannt
 - ◆ z. B. Name-Server-Implementierung, Verzeichnisdienst etc.
 - ◆ Wie aufrufen?
- Abfrage der Objektschnittstelle
 - ◆ Ermittlung erfolgt über das Interface Repository
 - ◆ Methode `get_interface()` bei jedem CORBA-Objekt
 - liefert Referenz auf CORBA-Objekte, die Schnittstelle eines Objekts beschreiben
 - Methoden, Parameter und deren Typen können erfragt werden

1 Überblick (2)

- Dynamische Konstruktion der Aufrufparameter
 - ◆ generische Aufrufchnittstelle `create_request()` bei jedem CORBA-Objekt
 - Benennung der Methode als String
 - Übergabe der Parameter eingepackt in Typ `any`
- Einzelne Schritte des Aufrufs (im Language Binding abgebildet)
 - ◆ ermittle Methodensignatur aus dem Repository
 - ◆ erstelle die Parameterliste
 - ◆ erstelle die Aufrufbeschreibung (Request)
 - ◆ führe Methodenaufruf aus
 - als RPC
 - Es wird der Aufruf generiert und auf das Ergebnis gewartet.
 - asynchroner RPC
 - Es wird der Aufruf generiert. Der Aufrufer kann weiterarbeiten und sich das Ergebnis irgendwann später abholen.
 - über Datagramm-Kommunikation (ohne Antwort)
 - Diese Aufrufart funktioniert nur bei Methoden, die keine Parameter zurückerwarten. Der Aufruf wird generiert; auf ein Ergebnis bzw. den Abschluß der Methodenausführung kann nicht gewartet werden. Hinzu kommt, dass der Aufruf eventuell über einen Datagrammdienst versandt wird. Das bedeutet, daß nicht sichergestellt ist, ob der Aufruf überhaupt durchgeführt wird.

1 Überblick (3)

■ IDL-Definitionen für das DII

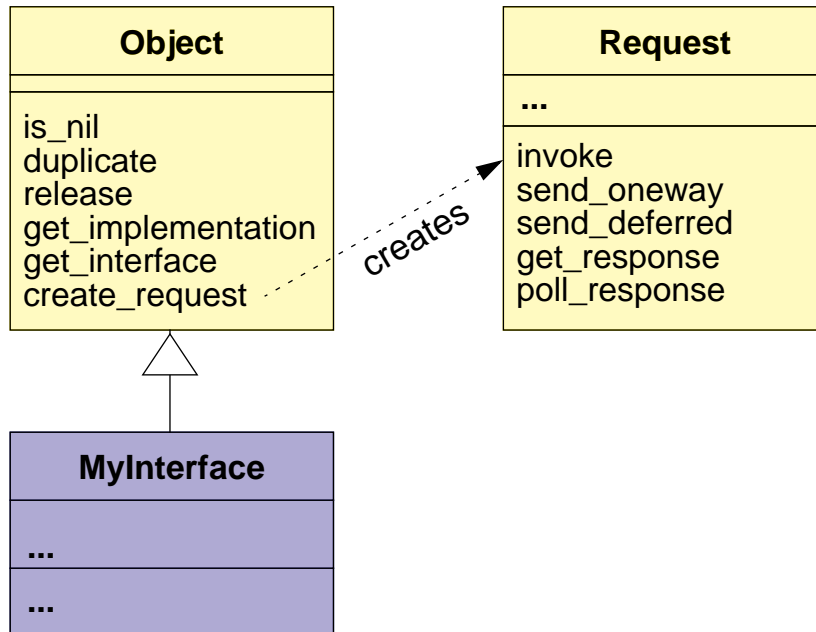

- Mit Hilfe der Methode `create_request` wird ein Requestobjekt erzeugt. Dabei werden diesem die bereits gesammelten Aufrufparameter übergeben.
- An dem Requestobjekt können dann mit verschiedenen Methoden die entsprechenden Aufrufe am eigentlichen Objekt ausgeführt werden:

<code>invoke</code>	Aufruf als RPC
<code>send_oneway</code>	Aufruf als Datagramm ohne Antwort
<code>send_deferred</code>	asynchroner Aufruf
<code>get_response</code>	Warten auf Antwort
<code>poll_response</code>	Prüfen, ob Antwort bereits vorliegt

2 Interface Repository

- Datenbank für Schnittstellendefinitionen in IDL
 - Alle IDL Schnittstellen werden dort abgelegt.
- Abfrage der Datenbank
 - ◆ für Typechecking
 - Der ORB kann prüfen, ob die Schnittstelle des aufgerufenen Objekts mit der Schnittstelle übereinstimmt, die der Client-Stub des Objekts repräsentiert.
 - ▶ bei Inter-ORB-Operationen: Hinterlegung in mehreren Repositories
 - ◆ zum Abruf von Metadaten für Clients und Tools: dynamische Aufrufe, Debugging, Klassenbrowser
 - Beispielsweise für dynamische Aufrufe, d.h. für solche, bei denen der Typ des Objekts zur Compilezeit noch nicht feststand, kann mittels Interface Repository der genaue Typ der Schnittstelle, der Operationen und Parameter zur Laufzeit ermittelt werden.
 - ◆ Implementierung der Methode *get_interface* eines jeden Objekts
 - Jedes Objekt hat eine Methode *get_interface* mit dem sich ein Verweis auf die dazugehörige Schnittstellenbeschreibung ermitteln läßt. Diese Beschreibung kommt dann aus dem Interface Repository.
- Schreiben der Datenbank
 - ◆ durch IDL Compiler
 - Bei der Generierung von Stubs und Language Binding werden auch Informationen zum Laden des Interface Repositories erzeugt.
 - ◆ durch Schreibmethoden
 - Das Interface Repository besitzt auch Schreibmethoden, mit denen explizit Einträge in der Interface Datenbank vorgenommen werden können.

2 Interface Repository (2)

- IDL-Konstrukte werden jeweils als CORBA-Objekt realisiert
- Zusammenhänge zwischen den Repository-Objekttypen:

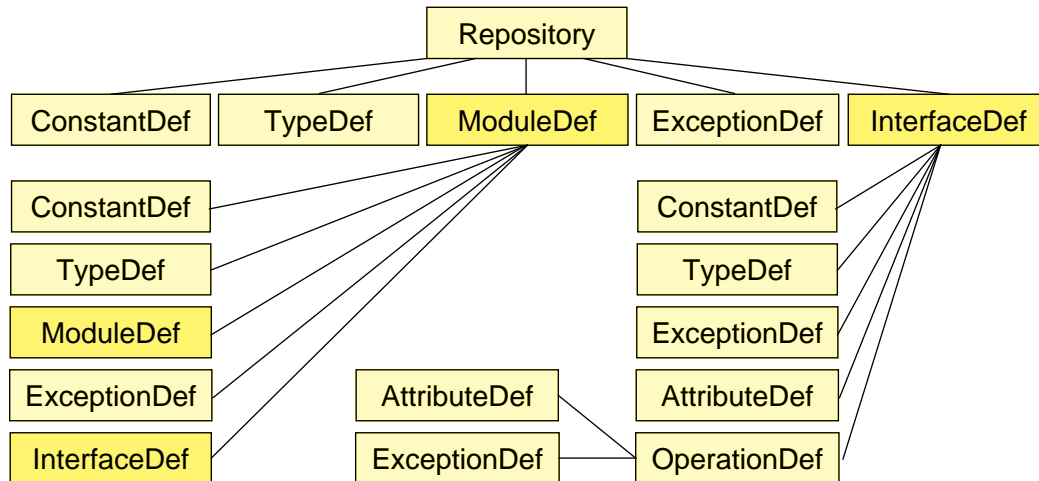

- ◆ Komponenten einer IDL-Datei werden als Objekte, die in IDL spezifiziert sind abgelegt
- ◆ Hierarchie der Komponenten bzw. des Interface Repositories
 - Die Grafik gibt den strukturellen Aufbau des Repositories wieder. Die Kästchen entsprechen Klassen bzw. Objekten. Die Verbindungslinien sind Assoziationen.
 - Ein Module kann beispielsweise Definitionen für Konstanten, Typen, Exceptions, Interfaces und wiederum weiterer Module enthalten.
 - Die Struktur entspricht damit dem generellen Aufbau einer IDL-Beschreibung.

2 Interface-Repository (3)

- Repräsentation von Typen durch TypeCode-Objekte
 - ◆ Repräsentation der Basistypen:
`int, float, boolean`
 - ◆ Repräsentation zusammengesetzter Typen:
`union, struct, enum, sequence, string, array`
 - ◆ Repräsentation von IDL-basierten Objekttypen: Interface-Repository-ID
- TypeCode-Objekte repräsentieren Typ und Struktur durch IDL-Typen
 - ◆ TypeCode-Objekte haben Operation für Typvergleich
 - Typecodes werden zur Typprüfung eingesetzt und ergänzen damit die beschreibenden Objekte aus dem Interface Repository. Alle Typen, die sich durch IDL beschreiben lassen werden durch ein entsprechendes Objekt aus dem Interface-Repository selbst repräsentiert, alle Standardtypen durch ein geeignetes Typecode-Objekt.
 - ◆ TypeCode-Objekte haben Operationen zur Strukturerkundung (z. B. welchen Elementtyp hat eine sequence)

3 Aufrufarten

■ Normaler Aufruf

◆ Aufruf von `invoke` am Request-Objekt

- kehrt zum Aufrufer zurück, wenn eigentlicher Aufruf durchgeführt

■ Asynchroner Aufruf

◆ Aufruf von `send_deferred` am Request-Objekt

- eigentlicher Aufruf wird angestoßen
- Aufrufer kann weiterarbeiten
- Ergebnissynchronisation durch `get_response`
- Ergebnisabfrage (Polling) mit `poll_response`

3 Aufrufarten (2)

■ Datagramm-Aufruf

- ◆ Aufruf von `send_oneway` am Request-Objekt
 - Aufruf wird angestoßen
 - es wird nicht auf Ergebnis gewartet (Methode darf kein Ergebnis liefern)
 - Aufruf muss nicht sicher durchgeführt werden („May-be-Once-Semantik“)

- ◆ `oneway`-Methoden werden mit dem Schlüsselwort `oneway` in IDL markiert

4 Dynamic Skeleton Interface (DSI)

- DSI ermöglicht das Entgegennehmen von Methodenaufrufen für Objekte, deren Schnittstelle nur dynamisch ermittelbar ist, z. B. für
 - ◆ Bridges zu anderen ORBs
 - Bridges stellen eine Verbindung zu anderen ORBs her. Sie haben ein „Bein“ auf jeder Seite und bilden eine „Brücke“.
 - ◆ CORBA-gekapselte Datenbank
 - ◆ dynamisch erzeugte Objekte und Schnittstellen
- Anhand der Parameter wird das Objekt und dessen Signatur ermittelt
 - In der Implementierung wird der Aufruf an eine registrierte Callback-Funktion zugestellt, die dann das entsprechende Objekt aufrufen muß.
- ★ **Beachte:**
DII und DSI sind jeweils von der Gegenseite nicht von statischen Stubs zu unterscheiden, d. h. voll interoperabel!

G.7 Inter-ORB-Kommunikation

- Innerhalb einer ORB-Instanz können Objekte mit herstellerspezifischem Protokoll kommunizieren
- Zwischen ORBs verschiedener Herstellern
 - ◆ GIOP – General Inter-ORB Protocol (standardisiert in CORBA)
 - Basisprotokoll für RPC-basierte Objektaufrufe
 - Common Data Representation (CDR) definiert Marshalling und Unmarshalling von IDL-Typen
 - ◆ IIOP – Internet Inter-ORB Protocol
 - GIOP über TCP/IP
 - Unterstützung durch den ORB für CORBA-Kompatibilität vorgeschrieben
 - ◆ GIOP-Implementierungen über andere Protokolle möglich

G.7 Inter-ORB-Kommunikation (2)

- ESIOP – Environment Specific Inter-ORB Protocols
 - ◆ z.B. DCE/ESIOP
 - ◆ Inter-ORB-Protokoll auf der Basis von DCE RPC

- IOR – Interoperable Object Reference
 - ◆ Darstellung einer Objektreferenz als IDL-Datenstruktur
 - ◆ muss verwendet werden für GIOP
 - ◆ Repräsentation als String möglich (`object_to_string`)
 - ◆ Profile in der IOR
 - für jedes Protokoll eigenes Profil möglich
 - Objekt kann theoretisch mehrere Protokolle unterstützen
z.B. IIOP und herstellenspezifisches Protokoll
 - Eine Objektreferenz besteht eventuell aus verschiedenen Profiles, d.h. aus verschiedenen gleichwertigen Beschreibungen einer Objektreferenz. Diese Beschreibungen sind jedoch meist für verschiedene Protokolle. Eine CORBA-Implementierung kann so beispielsweise ein lokales Profile benutzen, in dem eine proprietäre Protokolladresse für ein Objekt kodiert ist, und gleichzeitig ein IIOP-Profile angeben, das beschreibt, wie das gleiche Objekt über IIOP von außen erreichbar ist.

G.7 Inter-ORB-Kommunikation (3)

- IOR-Profil für IOP
 - ◆ Eintragung eines Profils
 - Typ des Objekts: Interface-Repository-ID
 - Hostname des POA
 - TCP/IP-Portnummer des POA
 - Name des POA
 - ObjektID: eindeutiger Bezeichner innerhalb des POA
- Gängige Implementierung in Standard-ORBs
 - ◆ Nutzung von IOP auch innerhalb des ORBs
 - ◆ IOR wird immer als eindeutiger Objektbezeichner benutzt

G.8 CORBA Services

- Basisdienste eines verteilten Systems – Erweiterungen des ORB
 - Collection Service
 - Concurrency Service
 - Enhanced View of Time
 - Event Service
 - Externalization Service
 - Naming Service
 - Licensing Service
 - Life Cycle Service
 - Notification Service
 - Persistent Object Service
 - Property Service
 - Query Service
 - Relationship Service
 - Security Service
 - Time Service
 - Trading Object Service
 - Transaction Service
- Services sind über IDL-Schnittstellen aufrufbar
 - ◆ Keine zusätzlichen Konstrukte erforderlich; Methodenaufruf reicht aus

1 Naming Service

- CORBA definiert einen hierarchischen Namensdienst ähnlich dem UNIX Dateinamensdienst
 - ◆ Namensraum ist baumförmig
 - ◆ Name besteht aus mehreren Komponenten (Silben - syllables)
z. B. < "usr"; "home"; "myobject" >
(Entsprechung im Dateisystem wäre `"/usr/home/myobject"`)
 - ◆ Schnittstelle des Namensdienstes ist in IDL beschrieben
 - ansprechbar als CORBA-Objekte

1 Namensdienst (2)

■ Beispielbaum

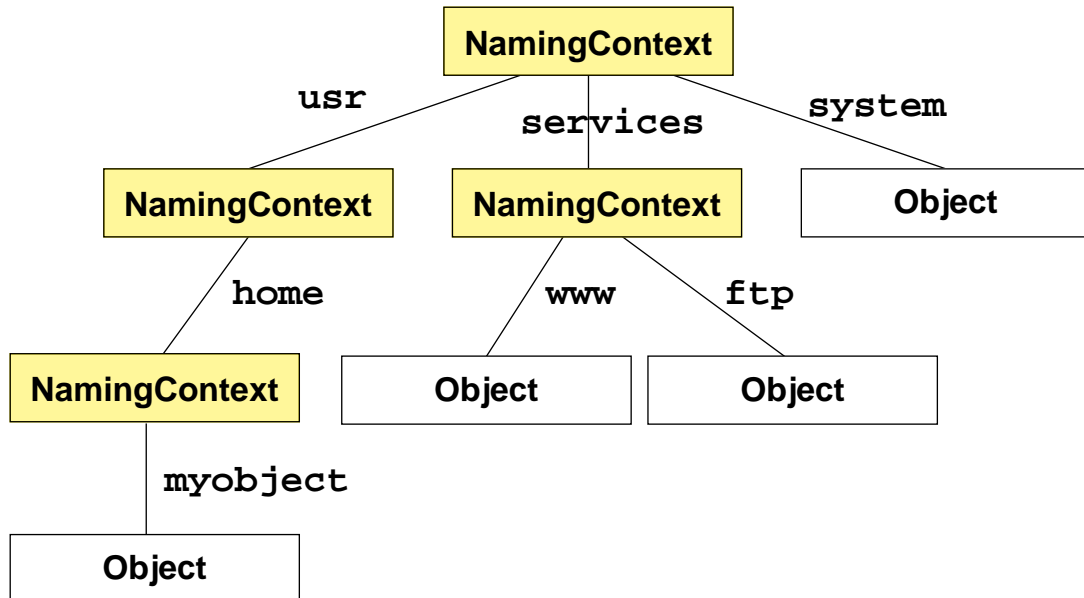

- In diesem Baum gibt es beispielsweise den Namen
< "usr" ; "home" ; "myobject" >
- Dieser Name besteht aus drei Komponenten. In unserer Notation wurden sie mit Strichpunkten abgetrennt. Es ist zu beachten, dass CORBA keine solche Notation definiert. Es ist lediglich festgelegt, dass der Name aus Komponenten besteht. Eine andere Notation könnte sein
/usr/home/myobject
wie aus UNIX bekannt.
- Bei der Auflösung dieses Namens erlangt man die Objektreferenz auf das entsprechende Objekt.
- Die Referenz auf den root-NamingContext bekommt man über eine Abfrage beim ORB
`orb.resolve_initial_references("NameService")` ;

1 Namensdienst (3)

■ Kontext- und Iteratorschnittstelle

NamingContext
resolve list destroy new_context unbind bind rebind bind_context rebind_context bind_new_context

BindingIterator
next_one next_n destroy

- beliebige Objekte können gebunden (**bind**) und mit Namen wieder gesucht werden (**resolve**)
- Auflistung erfolgt durch Iterator-Pattern (**list**)
 - Die Klasse NamingContext stellt so etwas wie ein Verzeichnis oder Directory dar. Man kann Namenskomponenten definieren und diese entweder mit einem Objekt oder einem anderen Kontext verbinden. Im Falle eines Kontexts entsteht der besagte Baum.
 - Beim Auflisten eines Kontexts kann eine maximale Anzahl von Namenseinträgen angegeben werden, die der Aufrufer haben möchte. Überbleibende Einträge werden dann in einen BindingIterator gepackt, der zusätzlich zurückgegeben wird. Über diesen kann man dann auf die folgenden Einträge zugreifen.

2 Life Cycle Service

- Lebenszyklus eines Objekts
 - ◆ Erzeugung
 - ◆ Kopieren, Verlagern
 - ◆ Löschen
- Life Cycle Service definiert eine gemeinsame Schnittstelle für Operationen während des Lebenszyklus
- ★ Modell des Lebenszyklus
 - ◆ Erzeugung eines Objekts:

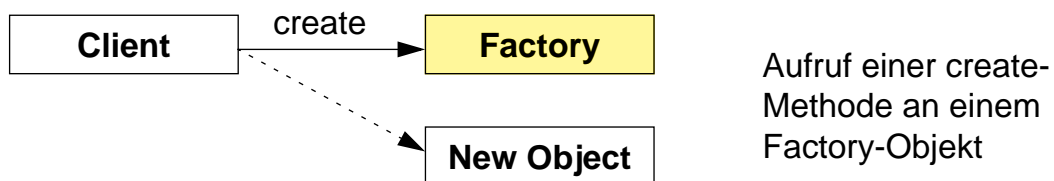

- Die Factory wird aufgerufen, erzeugt ein neues Objekt und gibt dessen Objektreferenz an den Aufrufer zurück.
- Das Protokoll bzw. das Interface der Factory ist in der Regel abhängig vom zu erzeugenden Objekt und nicht festgelegt.

2 Life Cycle Service (2)

◆ Kopieren und Verlagern:

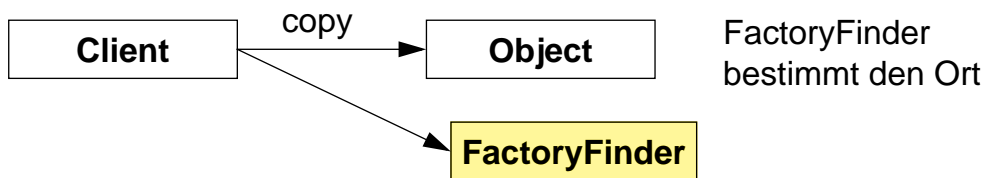

- Client kennt einen FactoryFinder
- Der FactoryFinder bestimmt den Ort und oder die Region, in der die Kopie erzeugt wird bzw. in die das Objekt verlagert werden soll.
- Orte könnten sein: ein bestimmter Rechner, eine bestimmte Rechnergruppe etc.

◆ Löschen:

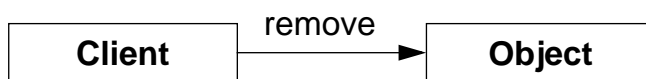

- Mit dem Aufruf von remove löscht sich das Objekt.

2 Life Cycle Service (3)

- Objekte müssen das Interface `LifeCycleObject` implementieren

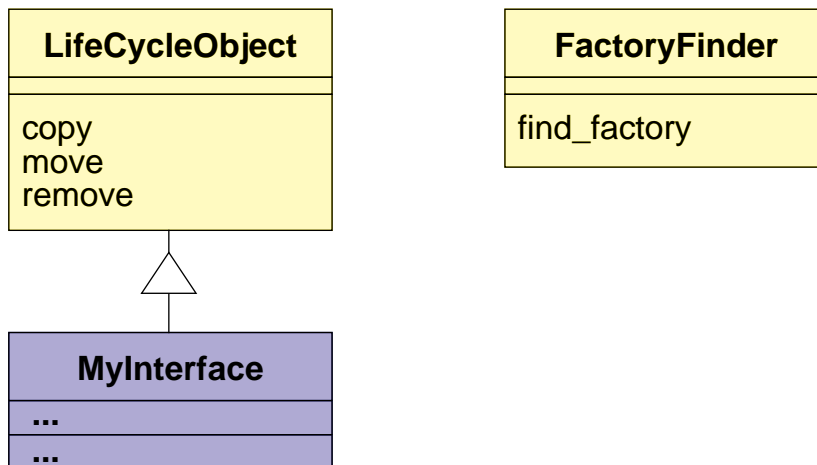

- ◆ `copy` und `move` benötigen ein `FactoryFinder`-Objekt um ein `Factory`-Objekt zu finden, das dann die Kopie bzw. das verlagerte Objekt erzeugt
- ◆ `remove` löscht ein Objekt

2 Life Cycle Service (4)

- Implementierung am Beispiel copy
 - ◆ Client ruft copy-Methode auf und übergibt einen FactoryFinder
 - ◆ Die copy-Methode stellt entweder der Programmierer des Objekts oder die CORBA-Implementierung bereit
 - ◆ Die copy-Methode ruft den FactoryFinder auf, sucht eine passende Factory aus und erzeugt mit ihrer Hilfe ein neues Objekt.
 - ◆ Das neue Objekt wird mit den Daten des bestehenden Objekts initialisiert.
- ▲ Nach aussen klare Schnittstelle
- ▲ Nach innen offen und implementationsabhängig, z. B. Protokoll zwischen copy-Methode und Factory
- In CORBA 2.0 Berücksichtigung von Teil-Ganze-Beziehungen und ähnlichen (Deep Copy und Shallow Copy)
 - Die Beziehungen zwischen Objekten können registriert werden. Bei einer Kopier- oder Löschoperation wird dann ein ganzer Objektgraph kopiert oder gelöscht.

3 Object Transaction Service (OTS)

- Transaktionen: "ACID":
 - atomic (alles oder nichts)
 - consistent (Neuer Zustand erfüllt Konsistenzbedingungen)
 - isolated (Isolierung: keine Zwischenzustände sichtbar)
 - durable (Persistenz)
- Eine Transaktion => mehrere Objekte, mehrere Requests:
Bindung an einen "*Transaction context*"
 - ◆ wird normalerweise *implizit* an alle Objekte weitergereicht
 - ◆ auch explizite Weitergabe durch Client möglich (Spez. in IDL)
- Typischer Ablauf:
 - ◆ Beginn der Transaktion erzeugt *Transaction context* (an den Client-Thread gebunden)
 - ◆ Ausführung von Methoden (implizit an die Transaktion gebunden)
 - ◆ Schliesslich: Client beendet die Transaktion (commit/roll back)

3 Object Transaction Service (OTS) (2)

■ Bestandteile einer Anwendung, die vom OTS unterstützt wird:

- ◆ Transactional Client
- ◆ Transactional Objects (TO)
- ◆ Recoverable Objects (RO)
- ◆ Transactional Servers
- ◆ Recoverable Servers

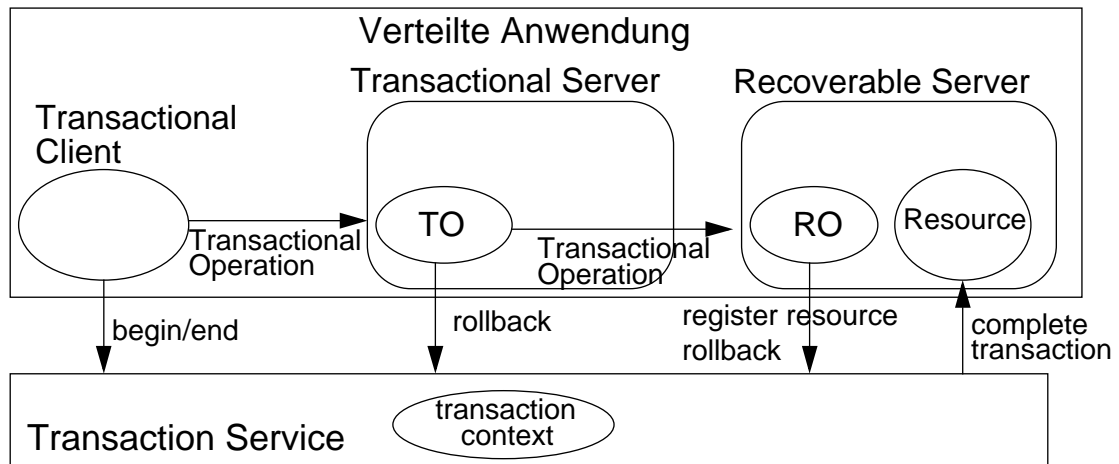

3 Object Transaction Service (OTS) (3)

■ Zugriff auf Transaction Service über Current-Objekt

```
• orb.resolve_initial_reference("TransactionCurrent");  
  
interface Current : CORBA::Current {  
    void begin() raises(SubtransactionsUnavailable);  
    void commit(in boolean report_heuristics)  
        raises(NoTransaction,HeuristicMixed,HeuristicHazard);  
    void rollback() raises(NoTransaction);  
    void rollback_only() raises(NoTransaction);  
  
    Status get_status();  
    string get_transaction_name();  
    void set_timeout(in unsigned long seconds);  
  
    Control get_control();  
    Control suspend();  
    void resume(in Control which) raises(InvalidControl);  
};
```

3 Object Transaction Service (OTS) (4)

■ *Transaction Context*: Control-Objekt

```
interface TransactionFactory {
    Control create(in unsigned long time_out);
    Control recreate(in PropagationContext ctx);
};

interface Control {
    Terminator get_terminator() raises(Unavailable);
    Coordinator get_coordinator() raises(Unavailable);
};

interface Terminator {
    void commit(in boolean report_heuristics) raises(...);
    void rollback();
};
```

4 CORBA Services - Zusammenfassung

- Von OMG standardisierte Spezifikationen von Dienste für Probleme, die in verteilten Systemen häufig auftreten
- Spezifikationen legen fest:
 - ◆ Immer: Einheitliche Schnittstelle (IDL)
 - ◆ Meistens: generelle Vorgehensweise bei der Problemlösung
 - ◆ Manchmal: konkrete Strategien (oft auch offen gelassen bzw. implementierungsabhängig)
- Weitere Dokumentation/Informationen:
 - ◆ <http://www.omg.org/technology/documents/formal/corbaservices.htm>
 - ◆ <http://developer.java.sun.com/developer/onlineTraining/corba/corba.html>